

DRUCKBEGRENZUNGSVENTIL

elektrisch, proportional-drückend, direktgesteuert, Sitzbauweise

Baureihe **467.T8A-EPD**

Einschraubgewinde M16 x 1.5

p_{\max} : 350 bar

Aufnahmebohrung T-8A

Q_{\max} : 2 l/min



TRIES

PRODUKTABBILDUNG:

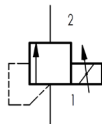

Lieferumfang: ohne Spule, ohne Mutter

FUNKTIONSWEISE:

Druckventile der Baureihe 467.T8A-EPD sind direktgesteuerte Proportional-Druckbegrenzungsventile in Sitzbauart mit zwei Arbeitsanschlüssen. Sie werden eingesetzt um den Druck eines Systems zu begrenzen. Das Druckbegrenzungsventil besteht aus dem Magnetgestell, dem Ventilsitz und dem Ventilkegel. Die dazu passenden Magnetspulen sind in unterschiedlichen Steckervarianten gesondert erhältlich.

Betätigt wird das Ventil durch einen Proportionalmagneten. Der Magnet wandelt den elektrischen Strom in eine mechanische Kraft um, die auf den Ventilkegel wirkt. Da der Ventilkegel auf den Ventilsitz gedrückt wird, sperrt er die Verbindung zwischen den Anschlüssen 1 und 2. Entspricht die hydraulische Kraft auf den Ventilkegel der Magnetkraft, öffnet das Ventil und Druckflüssigkeit kann von Anschluss 1 nach 2 fließen.

Bei Stromausfall bzw. Sollwert 0 stellt sich der minimale Druck ein. Mit Druckventilen der Baureihe 467.T8A-EPD kann der zu begrenzend Systemdruck in Abhängigkeit vom elektrischen Sollwert stufenlos eingestellt werden.

ALLGEMEINES:

- Geschliffene und gehärtete Ventilbauteile garantieren eine hohe Lebensdauer und einen geringen Verschleiß
- Äußere Oberflächen sind vor Korrosion geschützt
- Magnetspulen sind vom Hydrauliksystem entkoppelt und somit austauschbar
- Große Anzahl an Steckertypen und Spulenspannungen verfügbar

BESONDERE MERKMALE:

- Verwendbar in Systemen mit Einschraubbohrung T-8A
- Als Vorsteuerventil in Hauptstufenventilen von Tries einsetzbar
- Breites Einsatzgebiet durch stabiles und schwingungsarmes Betriebsverhalten
- Gutes und schnelles dynamisches Regelverhalten
- Ansteuerung großer Hauptstufen durch hohen Steueröldurchfluss

TECHNISCHE DATEN:

Betriebsdruck	350 bar (Anschluss 1) / 250 bar (Anschluss 2)
Gleichdruckverhalten	siehe Kennlinie
Flüssigkeitstemperaturbereich	-30°C bis +90°C
Umgebungstemperatur	-30°C bis +90°C
Viskositätsbereich	10-500 mm ² /s (cSt)
Druckflüssigkeit	Hydrauliköl
Filterung	Klasse 21/19/16

DRUCKBEGRENZUNGSVENTIL

elektrisch, proportional-drückend, direktgesteuert, Sitzbauweise



Baureihe **467.T8A-EPD**

Einschraubgewinde M16 x 1.5

p_{max} : 350 bar

Aufnahmebohrung T-8A

Q_{max} : 2 l/min

ALLGEMEINE DATEN:

Einbaulage	beliebig
Werkstoff	Stahl
Gewicht	ca. 0,2 kg
Korrosionsschutz	ausgelegt für 720h Salzsprühnebeltest nach DIN EN ISO 9227
Anzugsmoment	35+5 Nm
Schlüsselweite	24
MTTF	150 Jahre

ABMESSUNGEN

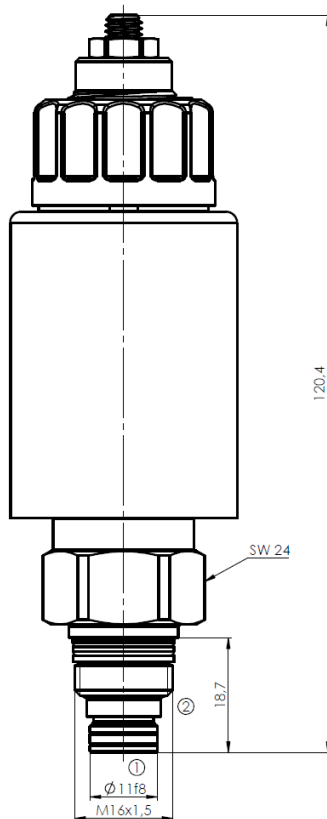

EINBAURAUM:

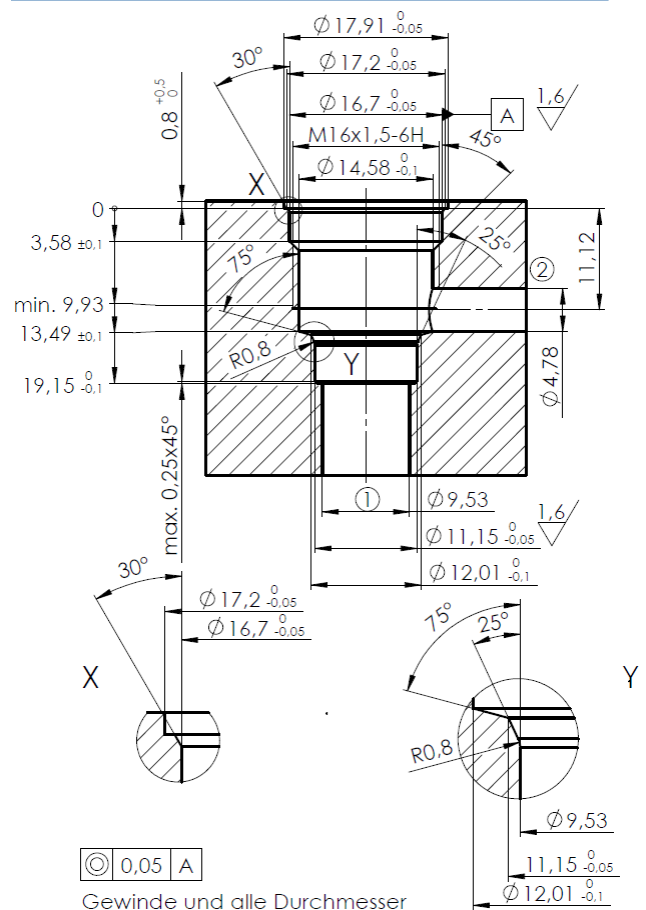

DRUCKBEGRENZUNGSVENTIL

elektrisch, proportional-drückend, direktgesteuert, Sitzbauweise

Baureihe **467.T8A-EPD**

Einschraubgewinde M16 x 1.5

p_{\max} : 350 bar

Aufnahmebohrung T-8A

Q_{\max} : 2 l/min



TRIES

KENNLINIEN:

Druckstufe 40 bar

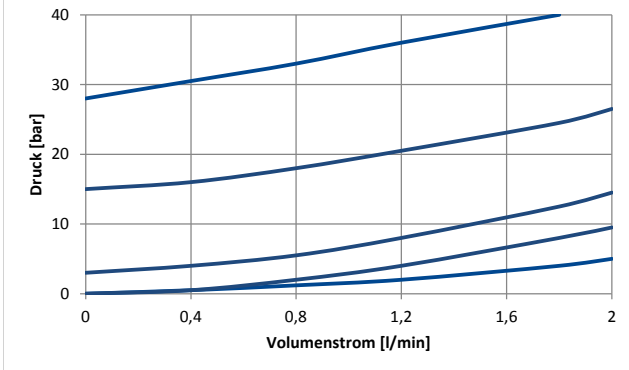

Druckstufe 70 bar

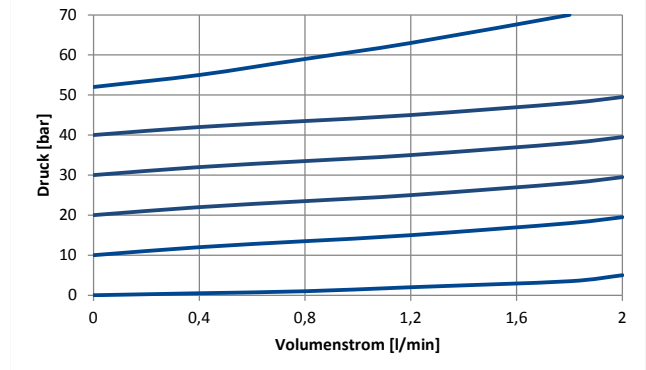

Druckstufe 100 bar

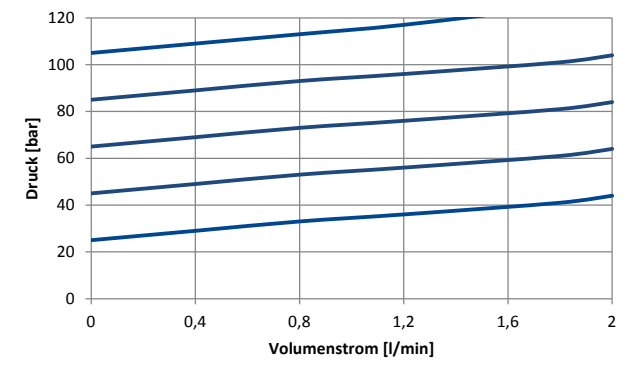

Druckstufe 120 bar

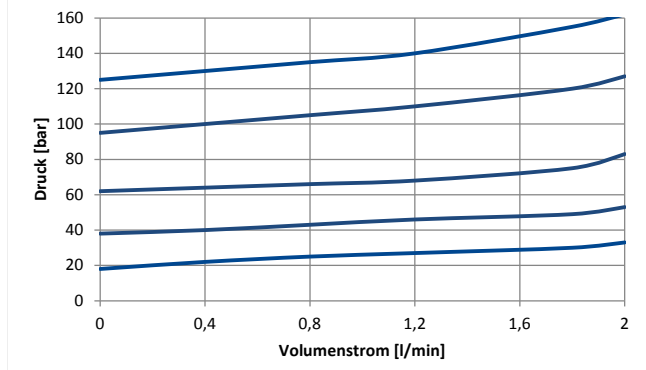

Druckstufe 150 bar

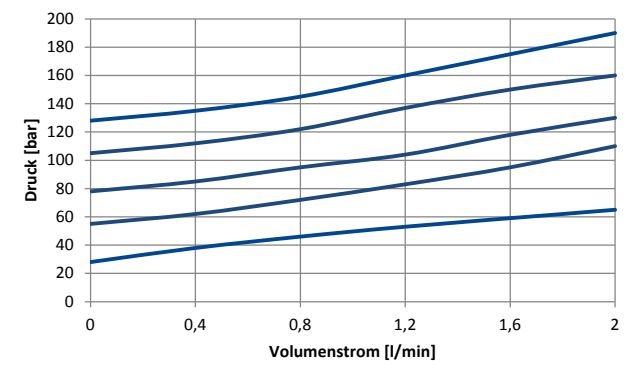

Druckstufe 200 bar

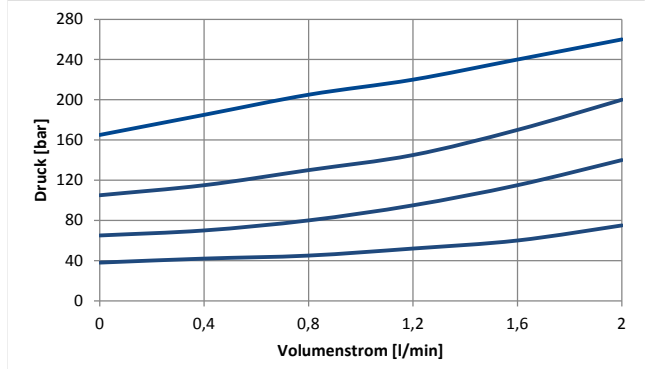

DRUCKBEGRENZUNGSVENTIL

elektrisch, proportional-drückend, direktgesteuert, Sitzbauweise

Baureihe **467.T8A-EPD**

Einschraubgewinde M16 x 1.5

p_{\max} : 350 bar

Aufnahmebohrung T-8A

Q_{\max} : 2 l/min



KENNLINIEN:

Druckstufe 230 bar

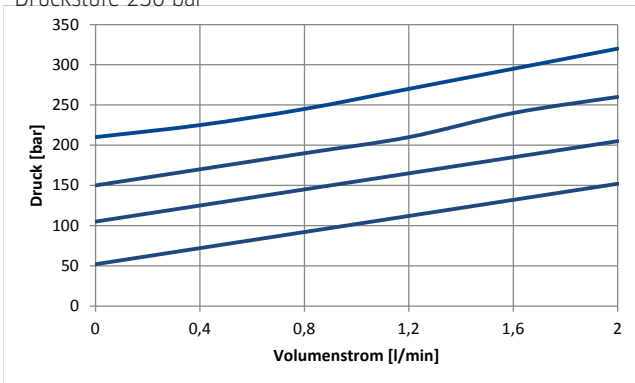

Druckstufe 270 bar

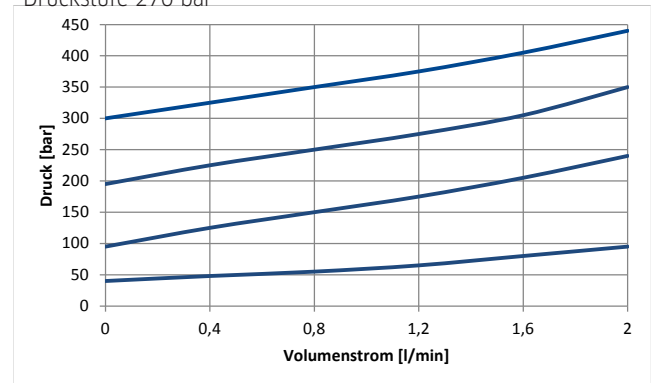

Druckstufe 320 bar

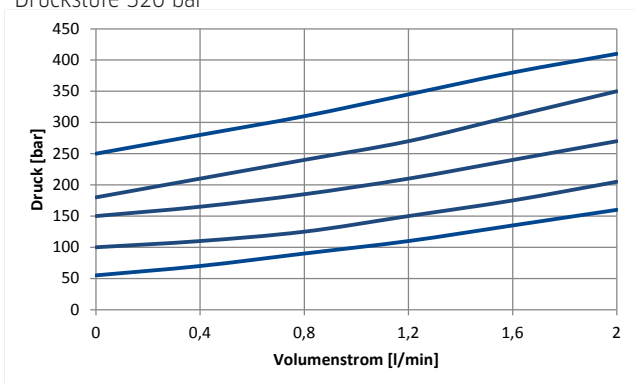

Druckstufe 350 bar

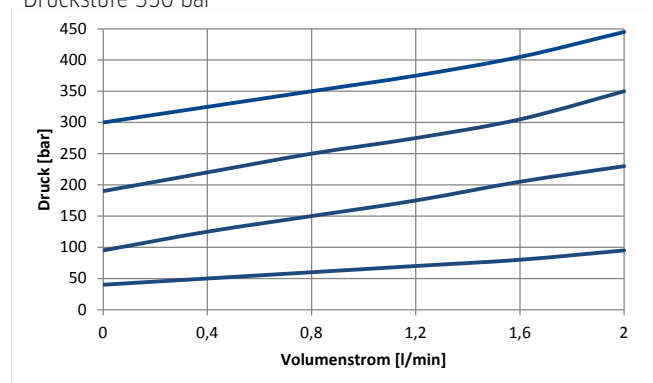

Ölviskosität: ca. 32mm²/s

DRUCKBEGRENZUNGSVENTIL

elektrisch, proportional-drückend, direktgesteuert, Sitzbauweise

Baureihe **467.T8A-EPD**

Einschraubgewinde M16 x 1.5

p_{\max} : 350 bar

Aufnahmebohrung T-8A

Q_{\max} : 2 l/min



BESTELLSCHLÜSSEL

Bestellnummer: 467.T8A- EPD - **1** - **2**

Bestellbeispiel: 467.T8A- EPD - 100 - N

1 Druckstufe	2 Dichtungswerkstoff
40 bar	N = -30°C bis +100°C
70 bar	V = -10°C bis +200°C
100 bar	
120 bar	
150 bar	
200 bar	
230 bar	
270 bar	
320 bar	
350 bar	
weitere auf Anfrage	weitere auf Anfrage

ZUBEHÖR:

1. Spulenausführung	siehe Kapitel AX
2. Mutterausführung	siehe Kapitel AX
3. Anschlussgehäuse	siehe Kapitel B7
4. Dichtsatz	siehe Kapitel C7